

# LI3608

线性成像仪扫描器



LI3608 快速入门指南



ZEBRA

Zebra 保留更改任何产品以提高其可靠性、改进其功能或设计的权利。

由于此处所述应用程序或任何产品、电路或应用程序的使用而引发的或与之相关的产品问题，Zebra 概不承担任何责任。对于可能用到 Zebra 产品的任何产品组合、系统、仪器、机械、材料、方法或流程，Zebra 未以明示、暗示、禁止反言或其他任何方式授予使用上述情况涉及到的或与之相关的专利权或专利的许可。Zebra 仅为其产品中所包含的设备、电路和子系统提供暗示许可。

## **保修**

要了解完整的 Zebra 硬件产品保修声明，请访问：  
[www.zebra.com/warranty](http://www.zebra.com/warranty)。

## **服务信息**

如果在使用设备时遇到问题，请与您机构的技术或系统支持联系。如果设备出现任何问题，他们将与 Zebra 全球客户支持中心联系：  
[www.zebra.com/support](http://www.zebra.com/support)。

要获得本指南的最新版本，请访问：[www.zebra.com/support](http://www.zebra.com/support)。

## 简介

LI3608 线性成像器具备出色的扫描性能和高级人体工程学设计两大优势，充分挖掘了轻便型激光扫描器的价值，确保舒适性并易于长时间使用。

## 功能

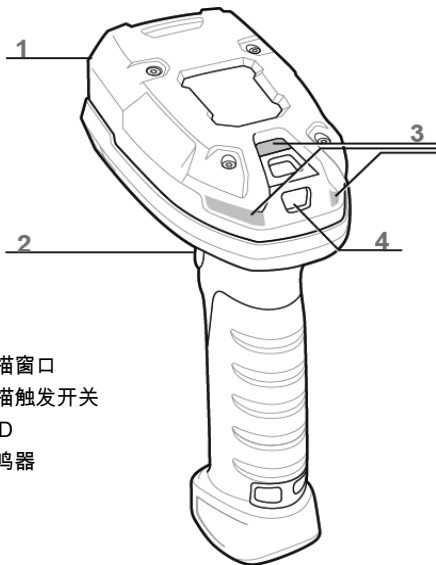

- 1 扫描窗口
- 2 扫描触发开关
- 3 LED
- 4 蜂鸣器

## 附件

智能支架

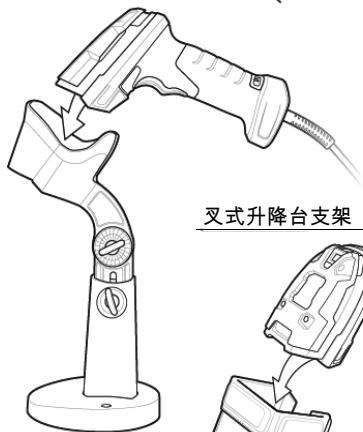

叉式升降台支架

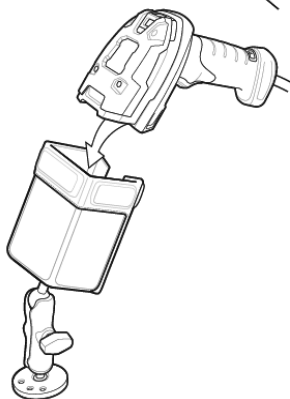

## 电缆附件

1. 完全插入电缆，使连接器与扫描仪表面完全齐平。
2. 使用 PH1 螺丝刀旋松金属锁止板螺钉。
3. 将锁止板滑到完全锁止位置。
4. 使用 PH1 螺丝刀拧紧螺钉 ( 扭矩 : 5 in-lb )。

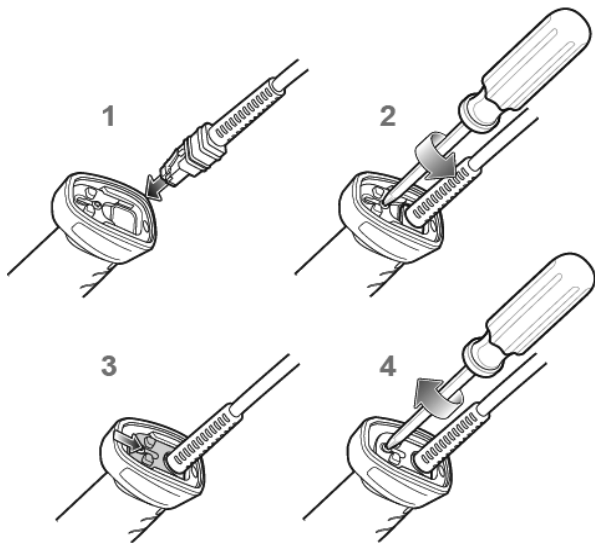

## 连接主机接口

### USB

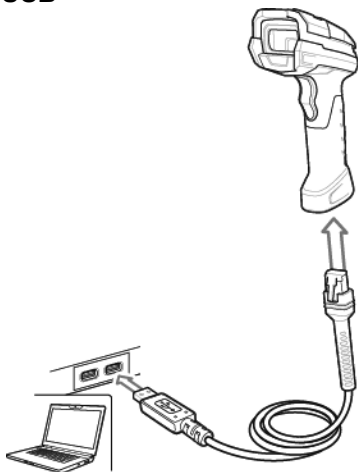

该数字扫描器会自动检测主机接口类型并使用默认设置。如果默认值 (\*) 不符合您的要求，请扫描下面的主机条码。

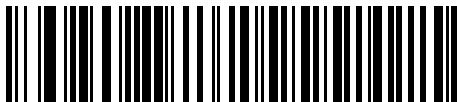

\* USB 键盘 (HID)

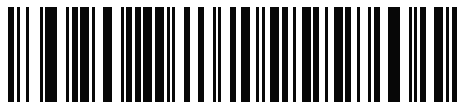

USB CDC 主机

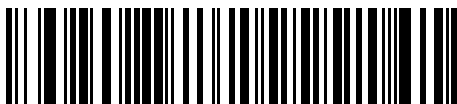

IBM 桌面 USB

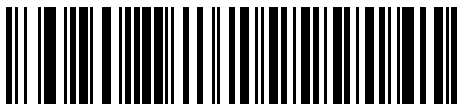

IBM 手持 USB

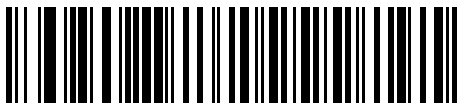

SNAPi ( 不带成像功能 )

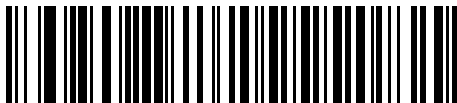

SNAPi ( 带成像功能 )



手持式 USB OPOS

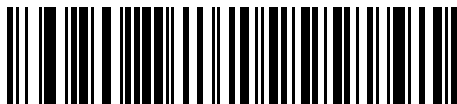

USB CDC 上的 SSI

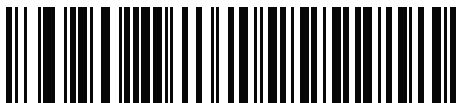

简单 COM 端口仿真

## RS-232

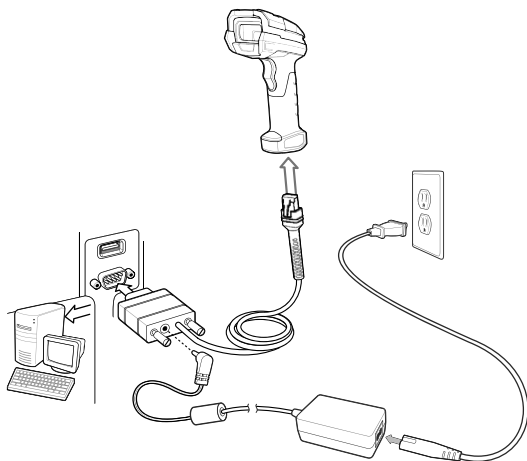

\* 标准 RS-232



ICL RS-232





NIXDORF RS-232 模式 A

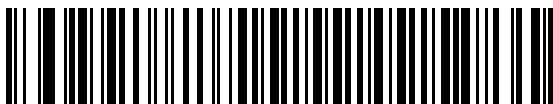

NIXDORF RS-232 模式 B



FUJITSU RS-232



OPOS/JPOS

## 键盘桥接

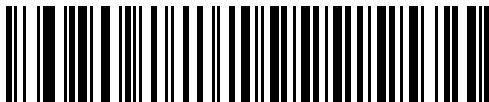
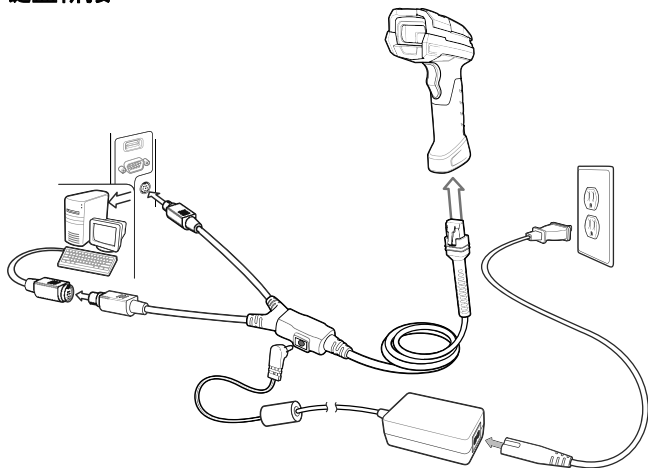

\* IBM AT 笔记本

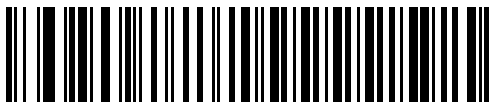

OPOS/JPOS

## IBM 46XX

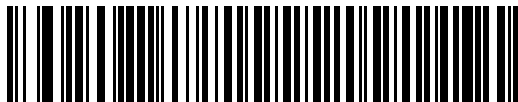
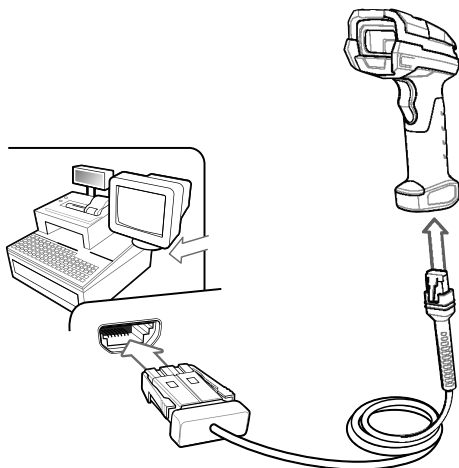

非 IBM 扫描器仿真 ( 端口 5B )

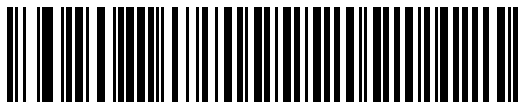

手持扫描器仿真 ( 端口 9B )

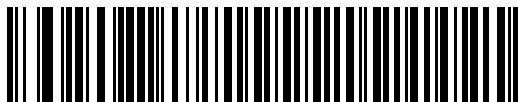

桌面扫描器仿真 ( 端口 17 )

## 设置默认值条码



恢复出厂默认设置

## Enter 键条码 (回车/换行)

在扫描数据后添加 Enter 键。



添加 Enter 键 (回车/换行)

## Tab 键条码

在扫描数据后添加 Tab 键。



添加 TAB 键

## USB 忽略 Caps Lock ( 大写锁定 )



USB - 忽略 Caps Lock ( 大写锁定 ) 键 ( 启用 )



\* USB - 不忽略 Caps Lock ( 大写锁定 ) 键 ( 禁用 )

## 瞄准

使用瞄准模式覆盖整个条码，以确保其在视域中。

### LI3608-SR



### LI3608-ER



## LED 指示

指示	LED
<b>手持扫描</b>	
扫描器已打开并已作好扫描准备，或扫描器未通电	关
条码成功解码	绿色
传输错误	红色
<b>免提（投射式）扫描</b>	
扫描器断电	关
扫描器打开并已作好扫描准备	绿色
条码成功解码	短暂熄灭
传输错误	红色

## 蜂鸣器指示

指示	蜂鸣器序列
开机	低/中/高峰鸣声
条码成功解码	中等蜂鸣声
检测到传输错误，忽略数据	4 声长而低的蜂鸣声
已成功设置参数	高/低/高/低蜂鸣声
已执行正确的编程顺序	高/低蜂鸣声
编程顺序不正确或扫描了取消条码	低/高峰鸣声

## 故障排除

问题	可能原因	可能的解决方案
扫描器未工作。	扫描器未通电。	检查系统电源。
	扫描器被禁用。	确保使用了正确的主机接口电缆。
扫描器正在解读条码，但尚未将数据传输到主机。	主机接口配置不正确。	扫描适当的主机参数条码。
	接口电缆松动。	确保已固定好所有电缆连接。
	ADF 规则无效。	对正确的 ADF 规则进行编程。
扫描器未解读条码。	未按条码类型对扫描器编程。	确保已对扫描器编程，使其读取要扫描的条码类型。
	条码不可读。	确保条码无缺陷；尝试扫描具有相同条码类型的测试条码。
	扫描器与条码之间的距离不正确。	将扫描器移近或远离条码。
扫描数据在主机上显示不正确。	主机接口配置不正确。	扫描适当的主机参数条码。
	区域的配置不正确。	选择相应的国家/地区和语言编码方案。

## 123Scan<sup>2</sup>

123Scan<sup>2</sup> 是一个易于使用的基于 PC 的软件工具，它让您可以通过条码或 USB 连接线快速轻松地执行扫描器的自定义设置。

实用程序功能：

- 设备配置
  - 电子编程（USB 连接线）
  - 编程条码
- 数据视图 – 扫描日志（显示扫描的条码数据）
- 访问资产跟踪信息
- 升级固件和查看版本说明
- 远程管理（SMS 包生成）

要了解详细信息，请访问：[www.zebra.com/123Scan](http://www.zebra.com/123Scan)。

## 监管信息

本设备是获得 Zebra Technologies Corporation 认可的产品。

本指南适用于型号：LI3608。所有 Zebra 设备的设计均严格遵守各个销售地点所制定的法律和规章，并按照要求标示。可从下列网站获得您本地语种的翻译版本：[www.zebra.com/support](http://www.zebra.com/support)。

未经 Zebra 明确批准而擅自对 Zebra 设备作出更改或修改，将有可能令用户操作设备的权利失效。

## 健康和安全管理建议



### 人体工程建议

小心：为了避免或将人体工程方面的潜在伤害风险减至最低，我们建议您注意以下事项。请咨询机构内部的健康与安全经理，确保您已参加公司为预防员工发生意外伤害而设立的安全计划。

- 减少或避免重复性动作
- 保持自然姿势
- 减少或避免用力过度
- 将常用物品放在随手可及之处



- 保持适宜的工作高度
- 减少或避免振动
- 减少或避免直接受压
- 提供可调节的工作台
- 提供足够宽敞的空间
- 提供适宜的工作环境
- 改进工作步骤

## 激光设备

2 级激光扫描器使用低功率的可见光二极管。与任何强光光源（如太阳）一样，用户应当避免直视激光束。短时间暴露于 2 级激光是否有害尚不确定。



小心：控制、调整或执行未在此处指定的其它过程均可能导致暴露于激光光束的危险发生。

标签内容：

1. 激光 - 切勿直视光束 2 级激光产品。
2. 小心 - 开机时会发出 2 级激光。避免直视。
3. 除偏差遵照 2007 年 6 月 24 日颁布的 Laser Notice No. 50 以及 IEC/EN 60825-1:2014 的规定外，均符合 21 CFR1040.10 和 1040.11 的规定。

## LED 安全

根据 IEC 62471:2006 (Ed.1.0)、EN 62471:2008 归类为“豁免风险组”最大脉冲持续时间：12 毫秒。

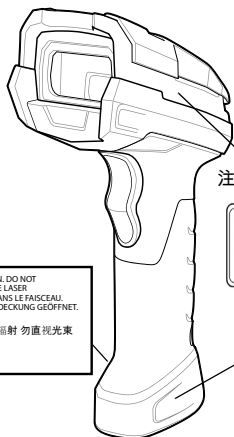

注意：LI3608-SR - 标签不适用。

CAUTION- CLASS 2 LASER LIGHT WHEN OPEN. DO NOT STARE INTO THE BEAM. ATTENTION- LUMIERE LASER EN CAS D'OUVERTURE. NE PAS REGARDER DANS LE FAISCEAU. VORSICHT- LASERLICHT KLASSE 2, WENN ABDECKUNG GEOFFNET. NICHT IN DEN STRAHL. BLICKEN.

注意：打开时及解锁失效时有激光辐射 勿直视光束



LASER LIGHT- DO NOT STARE INTO BEAM. CLASS 2 LASER PRODUCT. LASERLICHT - NICHT IN DEN STRAHL. BLICKEN. LASER KLASSE 2. LUMIERE LASER - NE PAS REGARDER DANS LE FAISCEAU. APPAREIL A LASER DE CLASSE 2 630-680nm, 1mW  
激光辐射 勿直视光束 2类激光产品



## 中国

通过访问以下网址可下载当地语言支持的产品说明书

[www.zebra.com/support](http://www.zebra.com/support)

合格证



## 中国 RoHS

创建此表的目的在于遵守中国 RoHS 要求。

部件名称 (Parts)	有害物质 					
	铅 (Pb)	汞 (Hg)	镉 (Cd)	六价铬 (Cr (VI))	多溴联苯 (PBB)	多溴二苯醚 (PBDE)
金属部件 (Metal Parts)	X	0	0	0	0	0
电路模块 (Circuit Modules)	X	0	0	0	0	0
电缆及电缆组件 (Cables and Cable Assemblies)	0	0	0	0	0	0
塑料和聚合物部件 (Plastic and Polymeric Parts)	0	0	0	0	0	0
光学和光学组件 (Optics and Optical Components)	X	0	0	0	0	0
电池 (Batteries)	0	0	0	0	0	0

本表格依据SJ/T 11364 的规定编制。

- 0: 表示该有害物质在该部件所有均质材料中的含量均在 SJ/T 11364—2014 规定的限量要求以下。
- X: 表示该有害物质至少在该部件的某一均质材料中的含量超出 SJ/T 11364—2014 规定的限量要求。(企业可在此处, 根据实际情况对上表中打“X”的技术原因进行进一步说明。)

Not for sale, service and use outside of China.  
不在中国之外销售服务和使用



[www.zebra.com](http://www.zebra.com)

---

ZEBRA 和标志性的 Zebra 斑马头像是 Zebra Technologies Corporation 在全球许多司法管辖区内注册的商标。所有其他商标均为其各自所有者的财产。©2019 Zebra Technologies Corporation 和 / 或其子公司。保留所有权利。



MN002166A04ZHCN Rev. A - 9/19